

# WALL® A2



WALL INTERIOR TV STAND  
ウォール インテリア テレビスタンド



ひとつに縛られない、  
決まりなんてない、  
テレビをもっと自由に。

平野歩夢

AYUMU  
HIRANO



製品についてのお問い合わせ コンシェルジュデスク 取扱店

03-3748-0214 [平日 10:00-17:00] \*年末年始  
除く [土日祝 10:00-15:00]

本誌に関するご注意

○製品の仕様やロゴは改良等のため、予告なく変更することがありますので予めご了承ください。  
○本誌の印刷色は、実物の商品の色と多少異なることがありますのでご了承ください。

販売元 / 株式会社ナカムラ 〒145-0065 東京都大田区東雲谷 4-20-10

©2023 Nakamura Co.,Ltd. All Rights Reserved

本誌掲載の記事、写真などの無断複写、複製、転載を禁じます。

※グッドデザイン賞はA2フラットベース、レッドドットアワード・エーダッシュデザインアワードはA2キャストが対象。

2023年8月発行

# WALL® V series

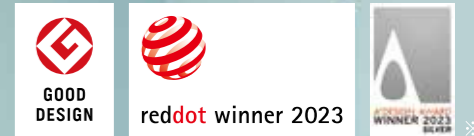

WALL INTERIOR TV STAND  
ウォール インテリア テレビスタンド

グッドデザイン賞受賞 | レッドドットアワード受賞  
エーダッシュデザインアワード受賞 | 累計60万台突破



テレビスタンドはWALL。  
選ばれている理由がある。

※グッドデザイン賞はV2・V3・V4が対象、レッドドットアワード・エーダッシュデザインアワードはV4が対象。

好きなテレビに取り付けられる WALL インテリアテレビスタンド EQUALS

美しさ、拡張性、品質。  
テレビの最高の視聴体験を求めて  
WALLは生まれた。

大型化・多機能化するテレビの魅力を、  
最大限に楽しめる環境はつukれないか。  
そんな思いからWALLのテレビスタンドは生まれた。

今までの部屋でも大画面が楽しめる省スペース化を。  
多様な暮らし方やその先の変化にも応えるオプションを。  
万一の地震にも備える安全性を。  
ゲームや動画などネット接続をフル活用できる機能を。

最高の視聴体験を求めて  
すべてにこだわり抜き、素材から設計、  
生産まで何度も検証を重ねて完成した一台。  
その評価は、60万台を超える販売台数に  
しっかりと表れている。

**WALL**<sup>®</sup>  
WALL INTERIOR TV STAND  
ウォール インテリア テレビスタンド

PRODUCT INFO.

V4 FLOOR TYPE  
COLOR: WALNUT  
TV size: 83inch

WALL 3冠達成  
テレビスタンド

調査委託先：日本マーケティングリサーチ機構  
調査概要：2020年5月期 テレビスタンドのブランドイメージ調査





WALLではじまる新しい暮らし

# LIFESTYLE with WALL

## ADVANCED DESIGN

いまのお部屋のまま、  
テレビをもっと大型に。

自宅で映画を楽しむのに、もう大きな部屋は必要ありません。[LED間接照明]や[サウンドバー専用棚板]で、こだわりを詰め込んだあなただけのシアタールームを。

## PRODUCT INFO.

—  
V4 FLOOR TYPE  
COLOR: WALNUT  
TV size: 83inch  
OPTION: LED LIGHT  
& SOUNDBER SHELF L size

STYLISH & SAFETY

暮らしに使いやすさを。  
家族に安心を。



配線を収納できるWALLなら、ホコリも溜まりにくくお掃除も簡単。さらに厚さ2ミリの鉄板を使用した[3Dベース]は、テレビ周りをすっきりさせるだけでなく、凹凸が少なく、お子様やお年寄りがつまづきにくいのも特徴。しかも車椅子でも邪魔にならないユニバーサルデザインで、暮らしの中の便利さも、安全性も両立させます。

**PRODUCT INFO.**

- 1 V3 HIGH TYPE / COLOR: WALNUT / TV size: 60inch
- 2 V3 LOW TYPE / COLOR: WALNUT / TV size: 77inch



## ADJUSTABLE DESIGN

あなたの視線に、  
テレビが合わせる。

## PRODUCT INFO.

- 1 V3 HIGH TYPE / COLOR: SATIN BLACK / TV size: 65inch
- 2 V3 LOW TYPE / COLOR: SATIN BLACK / TV size: 65inch
- 3 V3 HIGH TYPE / COLOR: SATIN WHITE / TV size: 65inch



ソファに横たわりながら。床に座りながら。[フロア/ロー/ハイタイプ]から好みの高さのスタンドを選べば、視聴スタイルに左右されず、あなたの生活に合った最適な視線を実現。テレビ台にはなかった、自由な楽しみ方を可能にします。

※テレビの高さは種類により異なります。

テレビの高さを自由に調節する。ほんの少しの変化で、テレビはあらゆる場所で楽しみやすくなります。例えばキッチンでも。見やすい高さに調節して設置すれば、大画面でレシピ動画を見ながら調理するのも役立ちます。

QUICK & SMART

ゲームが終われば、  
綺麗なリビングに元通り。

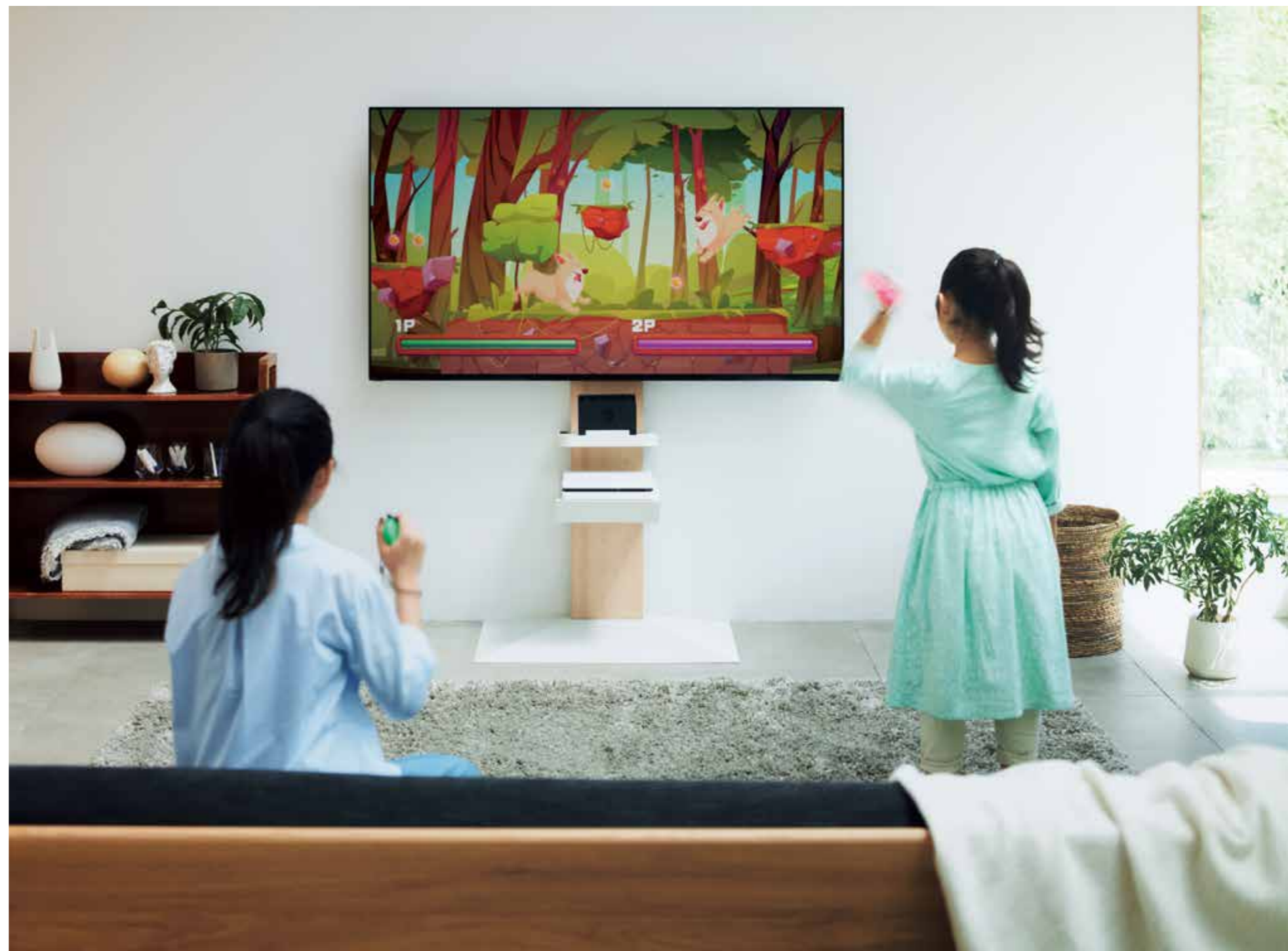

**PRODUCT INFO.**

-  
V3 HIGH TYPE  
COLOR: WHITE OAK  
TV size: 65inch  
OPTION: PORTABLE GAME HOLDER  
& GAME SHELF WITH STORAGE

ゲームを楽しむなら、やっぱり大画面がいい。大型テレビのあるリビングに集まったら、あとは時間を忘れてゲームに没頭。でも、後片付けもお忘れなく。楽しんだあとは、周辺機器は[専用棚板]にさっと収納。臨場感あふれるゲームの世界が、綺麗なリビングに早変わりします。

PRODUCT INFO.

—  
PRO ACTIVE TYPE  
COLOR: WALNUT  
TV size: 77inch



FOR BUSINESS

# 磨き上げた美しさを、 オフィスでも。

インテリアのような美しさは、ビジネスシーンでもその機能美を存分に発揮します。ロビーやエントランスで活躍する自立型の[ベースタイプ]、移動に便利なキャスター付きの[アクティブタイプ]。オフィスでの存在感はもちろん、会議室では大画面でのテレビ会議にも一役買います。



# かつてない 一台との出会い

主役、バイプレイヤーとして映画やTVドラマと活躍を続ける俳優の滝藤賢一。WALLのテレビCM出演を通じ、様々なこだわりが込められたテレビスタンドに触れて感じたことは――

## このテレビスタンドは まさに革命

— 実際にWALLをご覧になったときの感想はいかがでしたか？

以前から興味はあったのですが、衝撃でした。こんなに薄いベースとシンプルなフレームにこの大きなテレビ(83インチ)が乗るなんて不思議でしょうがない。すごいものを開発されたなと。

— 「テレビスタンド」には、テレビ台と比べてどんな魅力があるといますか？

僕らの世代では考えられない。大きなテレビには大きなテレビ台があるのが普通ですから。テレビが壁に近づくことでスペースがいっぱいできますし、壁と一



大型テレビの前でエクササイズの動きをする滝藤さん。すっきり広がったスペースに、暮らしの想像も広がる。

体化しているから、テレビを見ない時はまったく主張しない。最高の脇役というか、まるで僕のような存在ですね(笑)

— デザインについての印象は？

とにかくシンプルでかっこいい。僕はこういったものは絶対にシンプルなものがいいと思っているので。特にウォールナットのフロントパネルとブラックのベースの組み合わせが最高に好きです。このシンプルさだからこそどんな部屋にも合うと思います。ひとり暮らしの狭いお部屋でも、これがあれば割と大きいテレビも置けますし。

— 薄くて高強度な「3Dベース」の感想はいかがですか？

2ミリの薄さで震度7での耐震試験済

みってというのがびっくりしますね。さっきテレビを揺らしてみたんですけど、全然倒れる感じがしない。CMの撮影中も足でベースをすりすりしてみましたけど、全く違和感がないです。なんせ“2ミリ”ですから。すごい考えたなあ。

— 滝藤さんなら、このテレビスタンドをどんな風に使いたいですか？

(自粛期間で)外でカラダを動かさない状況なので、動画を見ながらエクササイズしたいですね。うちもそんなに広くないのですが、これがあれば部屋のスペースも広がるので。子どもたちがトランプが好きなので、カードも地面に広げられますね(笑)オプションをつければレコーダーも置けるし、これよりいいものがあるなら教えて欲しいくらいですよ。



どんな部屋にも馴染むようデザインはとことんシンプルに美しく。「誰が考えたんだろう?」と滝藤さん思わず感嘆の声をあげる。

# 滝藤

KENICHI  
TAKITOH

# 賢一

TALK about WALL



## PROFILE

1976年生まれ。愛知県出身。舞台を中心に活動後、2008年に映画『クライマーズ・ハイ』で注目を浴びる。その後、TVドラマ「梅ちゃん先生」「半沢直樹」「半分、青い。」「麒麟がくる」などの人気作に出演し、その演技力、存在感で不動の人気を博している。



# 目指したのは、 インテリアとの調和

暮らしと調和し、かつてない美しさをもたらす「WALL INTERIOR TV STAND」。テレビスタンドの常識を覆し、新たなスタンダードとなることを目指すその一台には、設計者が込めた創意工夫、誕生以来変わらない、使い手への想いが詰まっている。



それは、イタリア・ミラノで行われた世界最大級のインテリアフェア「ミラノサローネ」での出来事だった。現地に訪れていた視察チームは、そこであるひとつのプロダクトに目を奪われる。それは、まるで一枚の絵画のように美しく佇む「壁掛けテレビ」だった。当時はまだ、テレビをインテリアと融合させるという発想がない時代。彼らにとって、その衝撃は計り知れないものとなった。

「テレビをもっと自由に、いろんな場所に、見たい高さで置けたらどれだけ素敵か」海を渡り出会った衝撃は、こうしてチームの新たなゴールを確立させた。

「壁掛け以上に便利で、美しいもの。それはどこに置いても部屋に馴染むインテリア性があり、どこにでも設置しやすいスタンド型のようなもの。そんなインテ

リアテレビスタンドが欲しい」

日本に戻った視察チームの熱い想いを受け、ここから企画開発チームの未知なる商品開発への旅が始まった。

## 常識を覆した 新しいアイデア

インテリアとしての美しさを追求するために最もこだわったのは、正面から余計な「ネジ」や「穴」が見えないこと。それに加えて、スタンドに取り付ける棚板を使いたい高さで自由に使える、これまでにない機能を実現させることだった。

「あと少し上の位置に取り付けたいのに、その高さにネジ穴がない」「せっかく買ったのに、ネジ穴ひとつで思い通りに使えない」その悔しさをどうしても克服したかったのだ。一方で、そのためには

「穴で留める」という通常の構造ではいけない。結果として、そのこだわりは最大の難関となってしまったのだった。

しかしそれは、後にたどり着くことになるすべての答えへの扉となる。一度常識から外れ、「穴で留めない方法」を必死に考え続ける日々。そしてついに「プレス固定式」という新たな方法を生み出すことに成功する。これならネジ穴を必要とせず、棚板の内側から専用のバーを支柱に押し付けて固定することができ、ネジ自体も見えない。シンプルで美しい見た目も叶えながら、好きな高さに棚板を取り付けることができる。

試行錯誤の日々を重ね、ついに試作品が完成。チームは歓喜に沸いた。そしてこの常識破りなアイデアは「実用新案」として認められることとなり、夢の実現へ新たな一歩を踏み出したのだった。



1 どんな部屋にも馴染むよう、シンプルでスマートに仕上げたフロントパネル。ネジ穴を必要としない設計で、棚板をつけても美しい。  
2 景観を損なわないように、配線はすべて背面に収納が可能。 3 ベースの裏面には、強度を高める「放射線状」の補強技術を採用。

## こだわりぬいた、高さ「2ミリ」への挑戦

さらにこだわったのは、スタンドを支える「ベース」。ほんの少しの段差でも、足がつかず可能性はゼロではない。どこに置いても邪魔にならず、誰が通っても安心できる。そんな優しさを感じられる、心から自信を持って送り出せる商品を生み出すことを目指した。

相談を持ちかけたのは、一級建築士。そこで判明したのは「毎日歩く廊下でも、お年寄りや子どもはたった5ミリの

段差でつまづくこと。では一体何ミリならいいのか、自らの足で何度も歩いて確かめる日々。そして、2ミリの段差であればほぼ気にならないことが判明。しかし2ミリの薄鉄板だけでは肝心のテレビを支えることができない。考え抜いた結果、まずベースとなる鉄板を3Dに曲げ、支柱の根本部分に高さを設けて山型にし、ベースの裏に「手のひら」のように放射線状に補強を入れた。こうして、フラッ

トでスマートな見た目でも震度7の揺れにも耐える、インテリアテレビスタンドが完成したのだった。

ミラノで思い描いた夢の一台は、こうして現実のものとなった。しかし、この挑戦が終わることはない。「どこにもないからつくる」。誕生以来変わることのない飽くなき探究心とともに、まだ見ぬ一台の誕生を夢見て。WALLシリーズはこれからも進化し続けていく。

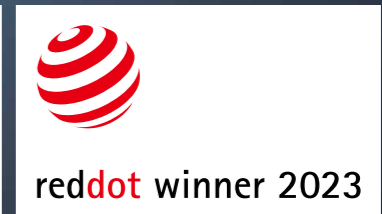

WALL SERIES

## PRODUCT DESIGN

どこまでも美しく。  
どこまでも使いやすく。

どれだけ美しさを追求しようとも、そこに実用性がなければ価値は生まれない。テレビと壁の一体化がもたらすものは、そのデザイン性の高さだけではなく、暮らしと調和し、日々のふとした瞬間に実感する使い心地の良さでもあります。デザイン、使いやすさ、安全性。どれかひとつでも欠けることは許されない、唯一無二の、洗練された一台がここに。

\*グッドデザイン賞はV2・V3・V4が対象、レッドドットアワード・エーダッシュデザインアワードはV4が対象。



# SLIM & FLAT

Integration with Wall  
Easy to Use  
Functional Beauty

計算された  
機能美。

静かで美しい佇まいは、高さを変えても、パーツが増えても変わりません。見やすい高さへの調節はいつでも簡単に。棚板は、「無段階調節」で好きな場所に。シンプルなデザインは叶えながら、使いやすさは損なわない。計算され尽くした機能美だけが、かつてないテレビスタンドへと磨き上げます。



ウォール インテリア テレビスタンド  
**WALL** INTERIOR TV STAND

※グッドデザイン賞はV2・V3・V4が対象、レッドドットアワード・エーダッシュデザインアワードはV4が対象。

# FRONT PANEL

Smart Covering  
Adjustable Design  
Simple Style

# 3D BASE

Stylish & Safety  
Ultra-Thin  
High Strength

魅せるデザイン。  
見せないテクノロジー。

スタンドを支えるベースには、放射線状の補強技術を搭載することで、薄くても高強度に。フロントパネルには、コードを裏面に収納でき、接合部のネジも一切見せない設計を。使い手にその存在を感じさせない技術力が、見えない場所での美しさを支えています。

## COLOR VARIATION

カラーリングにも妥協はありません。テレビフレームと一体化する「サテンブラック」、壁に同化する「サテンホワイト」、インテリアと調和する「ウォールナット」「ホワイトオーク」。どんなスタイルにも馴染むカラーリングが、テレビと壁の一体化を完成させます。



EQUALSの製品は国内外の  
権威あるデザイン賞を受賞しております。

© Red Dot



## A' Design Award

イタリアで開催される、最高のデザイン・デザインコンセプト・製品・サービスを選ぶ世界最大級のデザインコンペティションです。賞には、プラチナ、ゴールド、シルバー、ブロンズ、アイアンと5つのランクがあり、プラチナはトップ1%、ゴールドは上位1~3%、シルバーは上位3~5%、ブロンズは上位5~10%に与えられます。

受賞製品

ゴールド WALL INTERIOR TV STAND A2キャスターベース(2023)  
シルバー WALL INTERIOR TV STAND V4(2023)



reddot winner 2023

## Red Dot Design Award

1955年から続く国際的に権威のあるデザイン賞で、ドイツの「Design Zentrum Nordrhein Westfalen」が主催する世界三大デザイン賞のひとつです。プロダクトデザイン部門は、革新性、機能性、品質、人間工学、環境適合性、象徴性など9つの基準で世界的なデザインの専門家により審査が行われており、卓越したデザインが選定されます。

受賞製品

WALL INTERIOR TVSTAND V4 (2023)  
WALL INTERIOR TVSTAND A2 キャスターベース (2023)



## グッドデザイン賞

公益財団法人日本デザイン振興会が主催する、総合的なデザイン評価・推奨のしくみです。60年以上にわたり「Gマーク」として広く親しまれながら、国内外の多くの企業やデザイナーが参加しています。

受賞製品

WALL INTERIOR TVSTAND V2 WALL INTERIOR TVSTAND V3  
WALL INTERIOR TVSTAND V4 WALL INTERIOR TVSTAND A2 フラットベース



当代好设计  
Contemporary Good Design  
WINNER 2022

## Contemporary Good Design Award

ドイツのレッドドット賞が主催する国際的なデザイン賞です。2015年から連続で開催され、世界30以上の国と地域から多くの優れた作品が寄せられています。現代の優れたデザインを選定することを目的としています。

受賞製品

WALL INTERIOR TVSTAND V4

# WALLは、 本気の耐震。

起震車試験  
一般的な試験を上回る厳しい基準  
最大高さ**180cm**  
最大荷重**50kg**  
で実施。

## 震度7をクリア

## 支える 放射構造



ベースの裏面には、強度を高める  
「放射線状」の補強技術を採用。

WALLテレビスタンドは一般的な試験を上回る厳しい基準で実施しました。起震車試験を最大高さ180cm、最大荷重50kgで実施し、震度7をクリアしました。この耐震性を支えるのはテレビスタンドのベースにあります。ベースの裏面には、強度を高める「放射線状」の補強技術を採用しています。

実験の様子は当社のサイトよりご覧いただけます。▶



耐震試験動画  
\*当社調べ 2022 06



A2耐震試験動画

## さらなる 耐震強化へ 進化を止めない

耐震強化パーツを開発中!



### USERS VOICE

地震の時  
“WALLで良かった”  
とお答えのお客様

# 95%

\*当社お客様アンケートより

先日の地震(震度6)でも、TVが大丈夫でした。 福島県 ユーザー様

先日の地震で震度4くらいでしたが、テレビは揺れましたが、台座部分が動くことなく安定していました。 K様

先日の大阪地震の揺れ(震度5強)でも55型のテレビが落ちませんでした。すごい。 ユーザー様

一度も倒れず使えてます。地震もありましたが、テレビが少しゆさゆさしただけで倒れる心配はありませんでした! ユーザー様

耐震性能で選ぶなら

# WALL®

WALL INTERIOR TV STAND  
ウォール インテリア テレビスタンド



## 壁寄せタイプ

まるで壁掛けテレビのように、お部屋をすっきりと

テレビを壁にぴったり寄せた設置が可能。テレビ台、テレビボードのようなスペースや奥行きを必要とせずに設置できるため、大型テレビでも圧迫感なく、お部屋をすっきり広々と使うことができます。

WALL INTERIOR TV STAND V4 / V3 / V2

### V4 FLOOR TYPE | 90インチまで対応可能な大型テレビ専用モデル ③P30



>> Color



サテンホワイト



サテンブラック



ウォールナット<sup>※1</sup>

50~90  
インチ

3D  
ベース

スライド式  
フロント  
パネル

高さ  
8段階

背面収納

耐震試験  
済み<sup>※3</sup>

### V3 LOW TYPE HIGH TYPE | 32~80インチまで対応可能なハイスペックモデル ③P28



>> Color



サテンホワイト



サテンブラック



ウォールナット<sup>※1</sup>



ホワイトオーク<sup>※2</sup>

32~80  
インチ

3D  
ベース

スライド式  
フロント  
パネル

LOW TYPE  
高さ  
5段階

HIGH TYPE  
高さ  
9段階

背面収納

耐震試験  
済み<sup>※3</sup>

### V2 LOW TYPE HIGH TYPE | 60インチまで対応可能なスタンダードモデル ③P36



>> Color



サテンホワイト



サテンブラック



ウォールナット<sup>※1</sup>

32~60  
インチ

フラット  
ベース

スライド式  
フロント  
パネル

LOW TYPE  
高さ  
5段階

HIGH TYPE  
高さ  
9段階

背面収納

耐震試験  
済み<sup>※3</sup>

## キャスター付き自立タイプ

WALL INTERIOR TV STAND V5 / V2 CASTER / PRO / A2

場所やシーンを選ばず、自由自在に設置

スタンド単体で自立させることが可能。お部屋の隅でも、中央でも、お部屋に合わせて自由にテレビをレイアウトすることができ、ご家庭用にはもちろん、会議室やロビーなど、ビジネスシーンでも幅広くご活用いただけます。

### V5 LOW TYPE HIGH TYPE | 大型80インチまで対応可能な超低床キャスター付きモデル ③P32



>> Color



サテンホワイト



サテンブラック



ウォールナット<sup>※1</sup>

ハンド  
グリップ・  
バック  
パネル付き

32~80  
インチ

キャスター  
付き  
フラット  
ベース

LOW TYPE  
高さ  
4段階

HIGH TYPE  
高さ  
7段階

背面パネル  
背面収納

耐震試験  
済み<sup>※3</sup>

### V2 CASTER LOW TYPE HIGH TYPE | 60インチまで対応可能な超低床キャスター付きモデル ③P34



>> Color

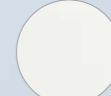

サテンホワイト



サテンブラック



ウォールナット<sup>※1</sup>

32~60  
インチ

キャスター  
付き  
フラット  
ベース

スライド式  
フロント  
パネル

LOW TYPE  
高さ  
4段階

HIGH TYPE  
高さ  
7段階

背面収納

自社試験  
済み

### PRO ACTIVE TYPE BASE TYPE | 高い強度と可動性を両立したビジネス用モデル ③P37



>> Color



サテンホワイト



サテンブラック



ウォールナット<sup>※1</sup>

32~80  
インチ

ACTIVE TYPE  
大型  
キャスター

BASE TYPE  
フラット  
ベース

高さ  
5段階

背面収納

耐震試験  
済み<sup>※3</sup>

\*BASE TYPEのキャスターは別売りオプション

### A2 LOW TYPE HIGH TYPE LARGE TYPE | テレビの設置を自由にするマルチモデル ③P56~



>> Color



サテンホワイト



サテンブラック

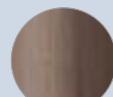

ウォールナット<sup>※1</sup>

キャスター  
付き  
フラット  
ベース

LARGE TYPE  
45~80  
インチ

HIGH TYPE  
LOW TYPE  
24~55  
インチ

LARGE TYPE  
高さ  
6段階

HIGH TYPE  
LOW TYPE  
高さ  
5段階

配線収納

耐震試験  
済み<sup>※3</sup>

\*キャスター無しの「フラットベース」も販売中

※1 ウォールナットのベース色はサテンブラックです。 ※2 ホワイトオークのベース色はサテンホワイトです。 ※3 阪神・淡路大震災の震度7に対応した耐震構造。



PRODUCT INFO. V3 LOW TYPE / COLOR: WALNUT / TV size: 75inch / OPTION: LED LIGHT & SOUNDBAR SHELF L

PRODUCT PROFILE

**WALL INTERIOR TV STAND V3**

美しさと多彩な機能を兼ね備えた人気のハイスペックモデル

# V3

**Feature**

**大型80インチ対応**

32インチ～大型テレビ80インチ (50kg まで) に対応。

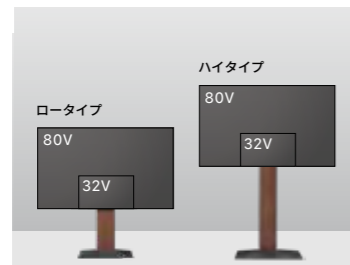

**好みの高さに調節可能**

5cmピッチの段階調節を実現。スライド式フロントパネルで見た目も美しく。

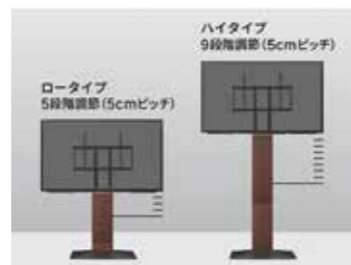

**特許を取得した3Dベース**

厚さ2mmの鉄板を使用。限りなく薄く、段差を感じさせない設計で安全性を強化。

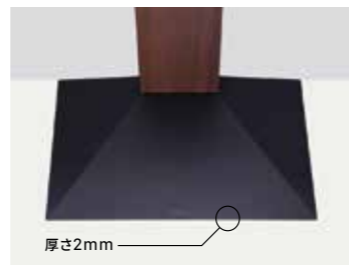

**Color**



**Spec**

**LOW TYPE** ロータイプ

サイズ: W70×D46×H102.5～122.5cm (出荷時の梱包サイズ: W73×D48×H15.5cm) 重量: 約17kg / 対応テレビ: 32～80インチ / 耐荷重: ～50kg / 材質: スチール (粉体塗装)

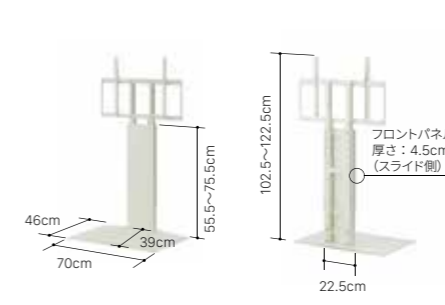

**HIGH TYPE** ハイタイプ

サイズ: W76×D52×H129.5～169.5cm (出荷時の梱包サイズ: W87×D54×H15cm) 重量: 約21kg / 対応テレビ: 32～80インチ / 耐荷重: ～50kg / 材質: スチール (粉体塗装)

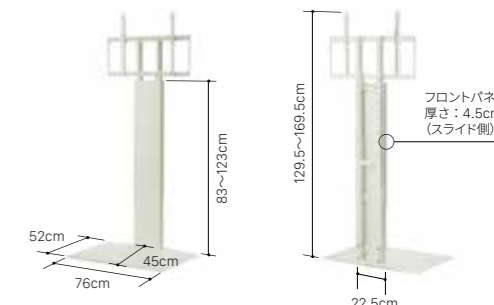



PRODUCT INFO. V4 FLOOR TYPE / COLOR: WALNUT / TV size: 90inch / OPTION: LED LIGHT & SOUNDBAR SHELF LL size

PRODUCT PROFILE

**WALL INTERIOR TV STAND V4**

迫力の視聴体験を叶える 大型テレビに適したモデル

ロータイプより低い位置での視聴を可能にする「フロアタイプ」モデル。  
高さのある大型テレビを最適な位置に設置できるため、楽な姿勢で視聴できます。

# V4

**Feature**

**大型90インチ対応**

50インチ～大型テレビ90インチ(80kgまで)に対応する特別仕様。

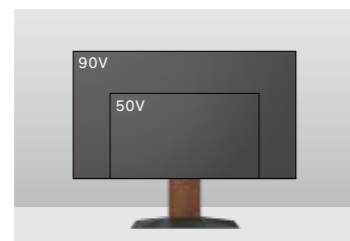

**好みの高さに調節可能**

5cmピッチ・8段階調節を実現。最適な視線で大型テレビの視聴が可能。



**特許を取得した3Dベース**

厚さ2mmの鉄板を使用。限りなく薄く、段差を感じさせない設計で安全性を強化。

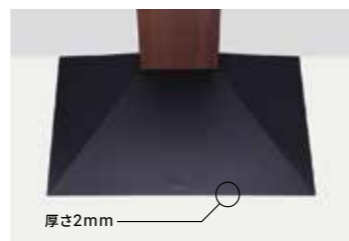

**Color**



**Spec**

**FLOOR TYPE** フロアタイプ

サイズ:W83×D52×H96～126.5cm  
(出荷時の梱包サイズ:W88×D53×H16cm)  
重量:約22.5kg  
対応テレビ:50～90インチ  
耐荷重:～80kg  
材質:スチール(粉体塗装)

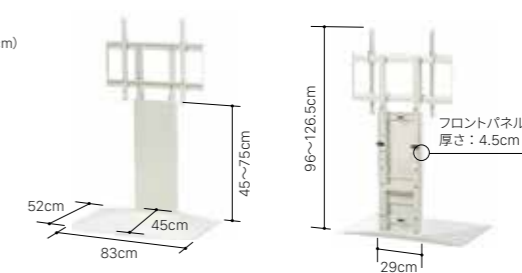

**ポリウレタンシート標準装備**  
3Dベースの下に敷くことで、設置作業をよりスムーズにし、壁に寄せる際も床を保護します。  
※床のキズや劣化を保障するものではありません。

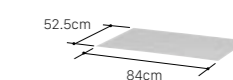





PRODUCT INFO. 1. V5 HIGH TYPE / COLOR: WHITE / TV size: 60inch  
2. V5 HIGH TYPE / COLOR: WALNUT / TV size: 60inch

PRODUCT PROFILE

**WALL INTERIOR TV STAND V5**

美しく自立する 大型テレビ対応 超低床キャスター付きモデル

# V5

Feature

**大型80インチ対応**

32インチ～大型テレビ80インチ(50kgまで)に対応。

**好みの高さに調節可能**

5cmピッチの段階調節を実現。低い位置から高い位置までの視聴を可能に。

**キャスター付きフラットベース**

キャスター付きで薄型に設計。耐荷重を保ちながら25mmのスリム化を実現。

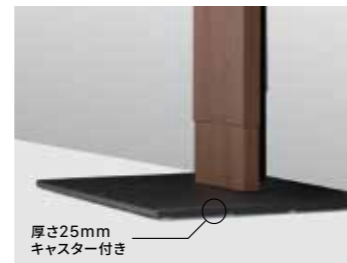
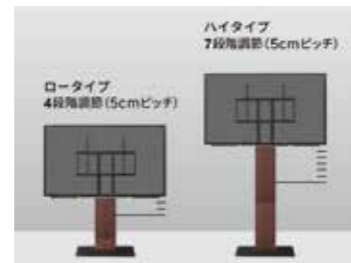
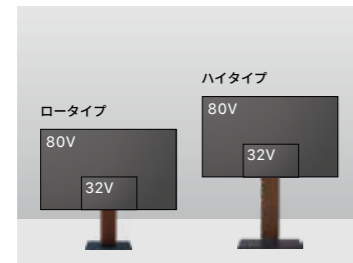

Color



Spec

**LOW TYPE** ロータイプ

サイズ:W63×D55×H102.5～117.5cm (出荷時の梱包サイズ:W71×D56×H16.5cm)  
重量:約24kg / 対応テレビ:32～80インチ / 耐荷重:～50kg / 材質:スチール(粉体塗装)

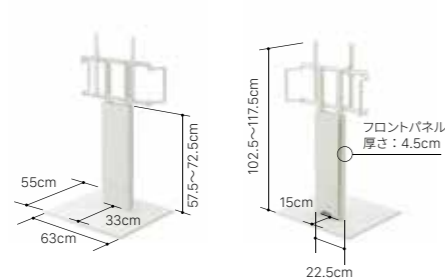

**HIGH TYPE** ハイタイプ

サイズ:W74×D62×H129～159cm (出荷時の梱包サイズ:W85.5×D64×H15cm)  
重量:約30kg / 対応テレビ:32～80インチ / 耐荷重:～50kg / 材質:スチール(粉体塗装)

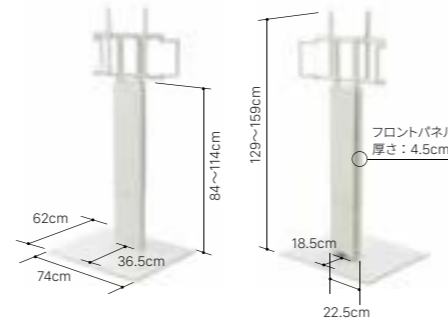

V5は背面にパネルが標準装備されて後ろもスマートに。掴みやすい取っ手で移動もスムーズ。

Close-up

**裏面キャスター**

フラットベースの裏には独自開発した超低床キャスター16個をバランスよく配置。大きなモニターも自在に移動させることができます。



\*テレビ・モニターの重さがあるため、移動には少し力が必要な場合があります。小さなお子様やペットの力では動きづらいのでご注意ください。  
\*傾斜のある場所ではご使用いただけません。\*床面の素材によっては移動時にキャスターの跡が残る場合があります。

**背面パネル**

配線コードやケーブルは背面パネルで見た目すっきりと。



**ハンドグリップ**

掴みやすいハンドグリップでオフィスでの移動もスムーズ。





PRODUCT INFO. 1. V2 CASTER LOW TYPE / COLOR : SATIN BLACK / TV SIZE : 55inch / OPTION : SOUNDBAR SHELF M size  
2. V2 CASTER HIGH TYPE / COLOR : SATIN WHITE / TV SIZE : 55inch / OPTION : SHELF L size

PRODUCT PROFILE

WALL INTERIOR TV STAND V2 CASTER

60インチまで対応可能な  
超低床キャスター付きモデル

# V2 CASTER

Feature

大型60インチ対応

32インチ~大型テレビ60インチ (25kg) までに対応。

好みの高さに調節可能

5cmピッチの段階調節を実現。スライド式フロントパネルで見た目も美しく。

自立タイプのキャスターベース

超低床キャスターにより、薄型に設計されたベース。自立してどこにでも、キャスターで自由に回転や移動が可能。

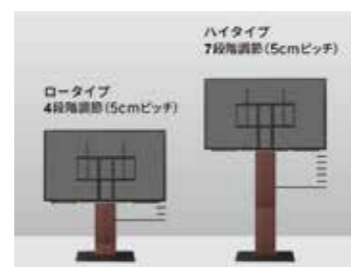
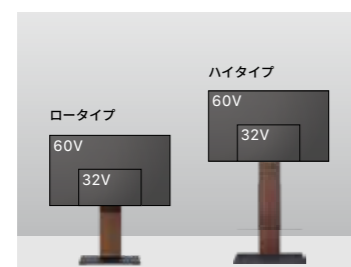

Color



Spec

LOW TYPE ロータイプ

サイズ:W60×D50×H102~117cm (出荷時の梱包サイズ:W57.5×D:69×H17cm)  
重量:約20kg / 対応テレビ:32~60インチ / 耐荷重:~25kg / 材質:スチール (粉体塗装)

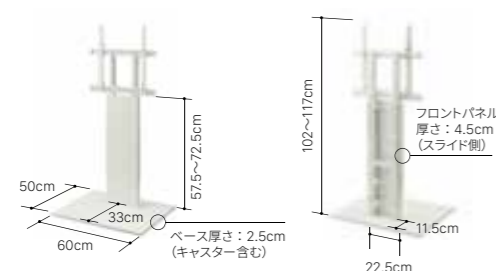

HIGH TYPE ハイタイプ

サイズ:W70×D56×H128.5~158.5cm (出荷時の梱包サイズ:W62×D:80×H16cm)  
重量:約25kg / 対応テレビ:32~60インチ / 耐荷重:~25kg / 材質:スチール (粉体塗装)

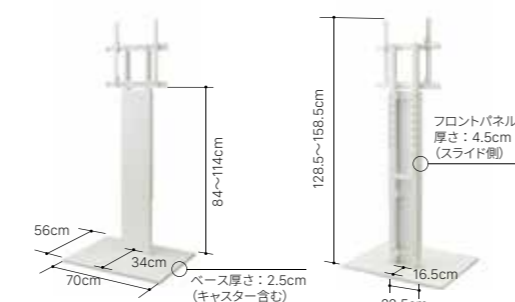

Close-up

キャスター付きで自在に回転、どこまでも見やすく。

裏面キャスター

8個のキャスターで自在に移動。耐荷重を保ちながらベースは25mmのスリム化を実現。(キャスター含む)



\*テレビ・モニターの重さがあるため、移動には少し力が必要な場合があります。小さなお子様やペットの力では動きづらいのでご安心ください。  
\*傾斜のある場所ではご使用いただけません。\*床面の素材によっては移動時にキャスターの跡が残る場合があります。

スライド式バックパネル [別売り]

配線コードやケーブルはV2 CASTER専用のバックパネルですっきりと。



V2 CASTER・V2比較

V2 CASTER		V2
コーナー兼用自立モデル [キャスターあり]	モデル	壁寄せモデル [キャスターなし]
32-60	TVサイズ	32-60
25 kg	TV耐荷重	40 kg
ロー:5cmピッチ4段階 ハイ:5cmピッチ7段階	高さ調節	ロー:5cmピッチ5段階 ハイ:5cmピッチ9段階
コーナー・窓の前 お部屋の中央など どこにでも設置可能	設置場所	壁の前



PRODUCT INFO. V2 HIGH TYPE / COLOR: WALNUT / TV size: 60inch / OPTION: SHELF L size



PRODUCT INFO. PRO BASE TYPE / COLOR: WALNUT / TV size: 60inch

PRODUCT PROFILE

**WALL INTERIOR TV STAND V2**

限りなくスマートに仕上げた スタンダードモデル

**V2**

PRODUCT PROFILE

**WALL INTERIOR TV STAND PRO**

業務用としての機能をプラスした ビジネス用モデル

**PRO**

Feature

大型60インチ対応

32インチ~大型テレビ60インチ (40kg まで)に対応。

好みの高さに調節可能

5cmピッチの段階調節を実現。スライド式フロントパネルで見た目も美しく。

空間と同化するフラットベース

ベースをフラットで薄型に設計。耐荷重を保ちながら15mmのスリム化を実現。

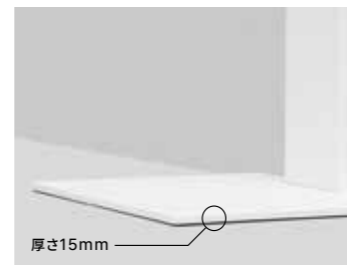
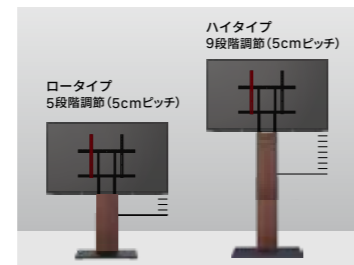
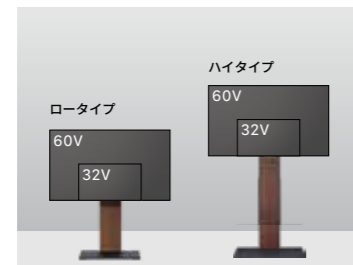

Color



Spec

LOW TYPE ロータイプ

サイズ:W60×D46×H101.5~121.5cm (出荷時の梱包サイズ:W71×D48×H15.5cm)  
重量:約16kg / 対応テレビ:32~60インチ / 耐荷重:~40kg / 材質:スチール (粉体塗装)

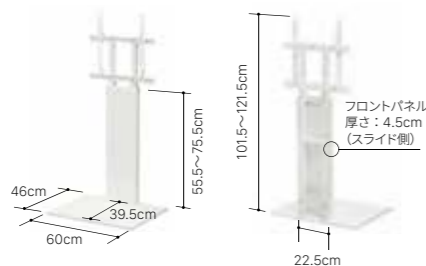

HIGH TYPE ハイタイプ

サイズ:W70×D52×H129~169cm (出荷時の梱包サイズ:W88×D55×H14.5cm)  
重量:約20.5kg / 対応テレビ:32~60インチ / 耐荷重:~40kg / 材質:スチール (粉体塗装)

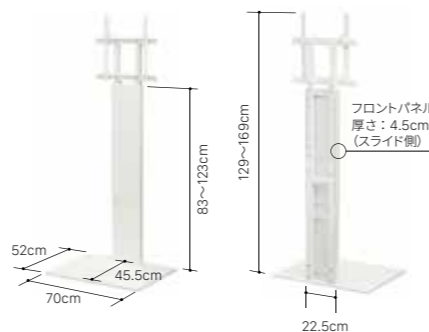

Feature

大型80インチ対応

32インチ~大型テレビ80インチ (50kg まで) 対応の、自立型のビジネス仕様。

好みの高さに調節可能

5cmピッチの段階調節を実現。用途に合わせた最適な高さでの視聴が可能に。

移動を便利にスムーズに

握みやすい取っ手と大型キャスターで、オフィスや会議室での移動もスムーズ。

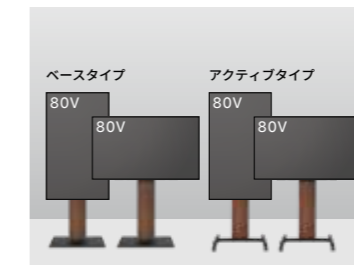

※ベースタイプの取っ手とキャスターは別売オプション

Color



Spec

BASE TYPE ベースタイプ

サイズ:W87×D86×H152~172cm  
(出荷時の梱包サイズ:W111×D33×H9cm, W91×D88×H17cm)  
重量:約33kg / 対応テレビ:32~80インチ / 耐荷重:~50kg / 材質:スチール (粉体塗装)  
ベースタイプの別売オプションのキャスターにはストッパーは付いていません。

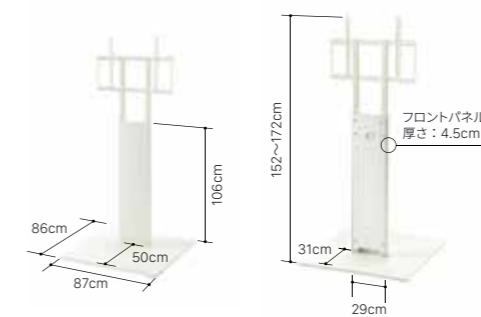

ACTIVE TYPE アクティブタイプ

サイズ:W85×D86×H160.5~180.5cm  
(出荷時の梱包サイズ:W111×D33×H9cm, W91×D86×H21cm)  
重量:約23.5kg / 対応テレビ:32~80インチ / 耐荷重:~50kg / 材質:スチール (粉体塗装)

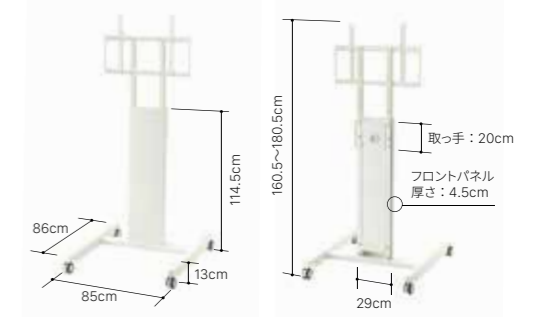

# SHELF

収納付きゲーム機棚板



# SOUNDBAR SHELF

サウンドバー専用棚板



V3 / V2 / V2 CASTER / V5専用

## SHELF 棚板

● サテンブラック ○ サテンホワイト

こだわりの位置に「無段階調節」が可能なWALL専用棚板。ゲーム機はもちろん、レコーダーやルーター等の周辺機器をスマートに収納。

レギュラーサイズ

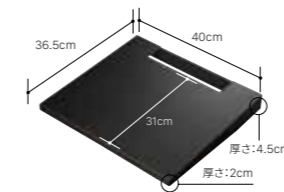

サイズ: W40×D36.5×H4.5cm  
(梱包サイズ: W42×D39×H6cm)  
重量: 約3kg / 耐荷重: ~5kg /  
材質: スチール (粉体塗装)

ラージサイズ

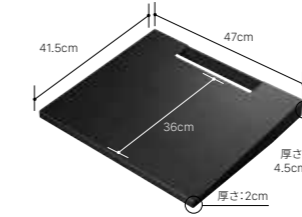

サイズ: W47×D41.5×H4.5cm  
(梱包サイズ: W49×D44×H6cm)  
重量: 約4kg / 耐荷重: ~5kg /  
材質: スチール (粉体塗装)

収納付きゲーム機棚板

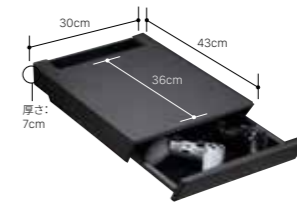

サイズ: W30×D43×H7cm  
(梱包サイズ: W34×D47×H11cm)  
重量: 約5kg / 耐荷重: ~5kg /  
材質: スチール (粉体塗装)  
※付属の2段階フックで、引き出し下部にヘッドセット等を同時設置可能。

ボックス棚板

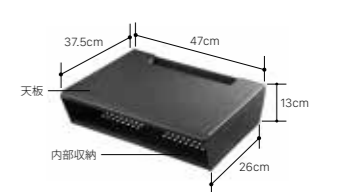

サイズ: W47×D37.5×H13cm  
積載可能サイズ【天板: W47×D28.5cm / 内部収納: W46.5×D26×H7cm】  
(梱包サイズ: W52×D40×H15cm)  
重量: 約5.5kg / 耐荷重: ~10kg (天板: 5kg / 棚板: 5kg) / 材質: スチール (粉体塗装)



カラー: サテンホワイト  
棚板: レギュラーサイズ



カラー: サテンホワイト



カラー: サテンホワイト



カラー: サテンホワイト

※「無段階調節」可能。

V4 / PRO専用

## SHELF 棚板

レコーダーもゲーム機もこだわりの位置に「無段階調節」可能な専用棚板。

● サテンブラック ○ サテンホワイト



カラー: サテンホワイト  
棚板: V4専用

V4専用

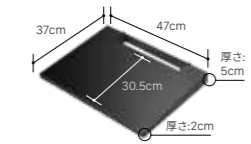

サイズ: W47×D37×H5cm  
(梱包サイズ: W49.5×D39×H7.5cm)  
重量: 約4.5kg / 耐荷重: ~5kg  
材質: スチール (粉体塗装)

V4

PRO専用

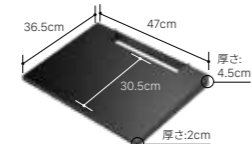

サイズ: W47×D36.5×H4.5cm  
(梱包サイズ: W51×D38×H8cm)  
重量: 約3.5kg / 耐荷重: ~5kg  
材質: スチール (粉体塗装)

PRO

ボックス棚板

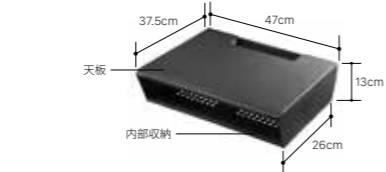

サイズ: W47×D37.5×H13cm  
積載可能サイズ【天板: W47×D28.5cm / 内部収納: W46.5×D26×H7cm】  
(梱包サイズ: W52×D40×H15cm) / 重量: 約5.5kg  
耐荷重: ~10kg (天板: 5kg / 棚板: 5kg) / 材質: スチール (粉体塗装)

## SOUNDBAR SHELF サウンドバー専用棚板

取り付け位置の「無段階調節」が可能なサウンドバー専用棚板。長さに合わせてM・L・LLの3サイズからお選びいただけます。

● サテンブラック ○ サテンホワイト

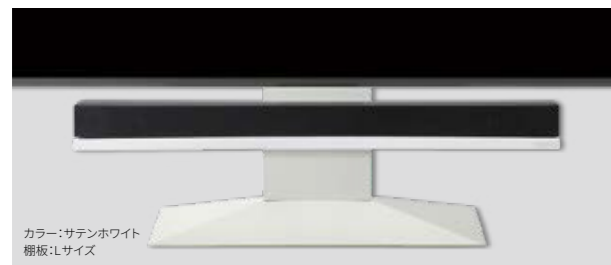

カラー: サテンホワイト  
棚板: Lサイズ

Mサイズ



サイズ: W95×D19.5×H4.5cm  
(梱包サイズ: W98×D21.5×H6.5cm)  
重量: 約3.5kg / 耐荷重: ~10kg  
材質: スチール (粉体塗装)

Lサイズ

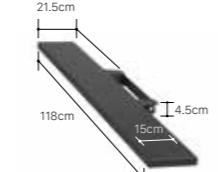

サイズ: W118×D21.5×H4.5cm  
(梱包サイズ: W121×D23×H6.5cm)  
重量: 約4kg / 耐荷重: ~10kg  
材質: スチール (粉体塗装)

LLサイズ

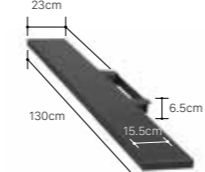

サイズ: W130×D23×H6.5cm  
(梱包サイズ: W135×D25×H7.5cm)  
重量: 約5kg / 耐荷重: ~15kg  
材質: スチール (粉体塗装)  
※LLサイズはサテンブラックのみ

## SOUNDBAR SHELF サウンドバー専用棚板

● サテンブラック ○ サテンホワイト

高音質化を叶えるサウンドバーを「無段階調節」で取り付け可能な専用棚板。長さに合わせてS・M・L・LLの4サイズからお選びいただけます。

Sサイズ

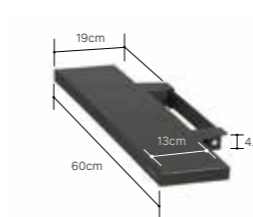

サイズ: W60×D19×H4.5cm  
(梱包サイズ: W64×D21.5×H6.5cm)  
重量: 約2.5kg / 耐荷重: ~10kg /  
材質: スチール (粉体塗装)

Mサイズ

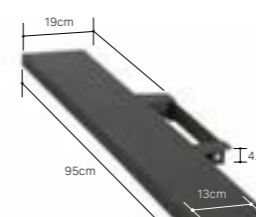

サイズ: W95×D19×H4.5cm  
(梱包サイズ: W98×D21.5×H6.5cm)  
重量: 約3kg / 耐荷重: ~10kg /  
材質: スチール (粉体塗装)

Lサイズ



サイズ: W118×D21×H4.5cm  
(梱包サイズ: W121×D23×H6.5cm)  
重量: 約3.5kg / 耐荷重: ~10kg /  
材質: スチール (粉体塗装)

LLサイズ

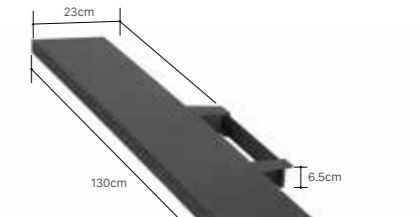

サイズ: W130×D23×H6.5cm  
(梱包サイズ: W135×D25×H7.5cm)  
重量: 約4.5kg / 耐荷重: ~15kg /  
材質: スチール (粉体塗装)  
※LLサイズはサテンブラックのみ



テレビ: 50インチ  
カラー: サテンホワイト  
棚板: Mサイズ



テレビ: 50インチ  
カラー: サテンホワイト  
棚板: Mサイズ

V3 / V2 / V2 CASTER / V5専用

PORTABLE GAME HOLDER ポータブルゲーム機ホルダー

取り付け位置の「無段階調節」が可能な「Nintendo Switch」対応棚板。ドックの固定やリングコンを付属のフックに掛けるなど、周辺機器の収納をスマートに。



カラー:  
サテンホワイト

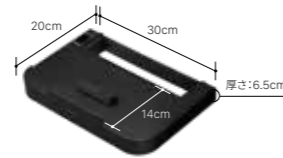

● サテンブラック ○ サテンホワイト

サイズ:W30×D20×H6.5cm  
(梱包サイズ:W34×D25×H10.5cm)  
重量:約2kg / 耐荷重:~4kg  
材質:スチール(粉体塗装)

V3専用

FREESTANDING KIT コーナー自立ベース

壁寄せTVスタンドのV3を自立させるためのコーナー自立ベース。コーナーや窓の前など、壁から離して置くことができるようになり、視聴環境を自由にします。



V3 ロータイプ用

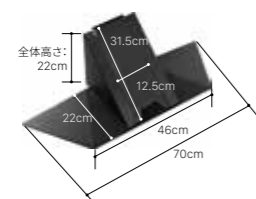

サイズ:W70×D22×H22cm  
ベース厚み:先端0.2cm  
背面最大部分2.2cm  
(梱包サイズ:W80×D25×H9cm)  
重量:約4.5kg / 材質:スチール(粉体塗装)

V3 ハイタイプ用

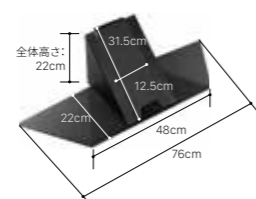

サイズ:W76×D22×H22cm  
ベース厚み:先端0.2cm  
背面最大部分2.2cm  
(梱包サイズ:W86×D25×H9cm)  
重量:約5kg / 材質:スチール(粉体塗装)

● サテンブラック

V3/V2専用

POLYCARBONATE SHEET ポリカーボネートシート

ベースの下に敷いて設置作業をよりスムーズにし、床を保護するポリカーボネートシート。

V3ロータイプ自立ベース専用

W71cm×D22.5cm / 厚さ2mm / 重量:約0.3kg

V3ハイタイプ自立ベース専用

W77cm×D22.5cm / 厚さ2mm / 重量:約0.3kg

V3ロータイプ用

W71cm×D46.5cm / 厚さ2mm / 重量:約1kg

V3ハイタイプ用

W77cm×D52.5cm / 厚さ2mm / 重量:約1kg

V2ロータイプ用

W61cm×D46.5cm / 厚さ2mm / 重量:約1kg

V2ハイタイプ用

W71cm×D52.5cm / 厚さ2mm / 重量:約1kg

※床の傷や劣化を保证するものではありません。  
※V4は標準装備

V2 CASTER専用

SLIDE BACK PANEL スライド式バックパネル

V2キャスターの背面に設置することで、配線を見せずに美しく。スライド式なのでフロントパネルと同様に高さをテレビスタンドに合わせる事が可能。

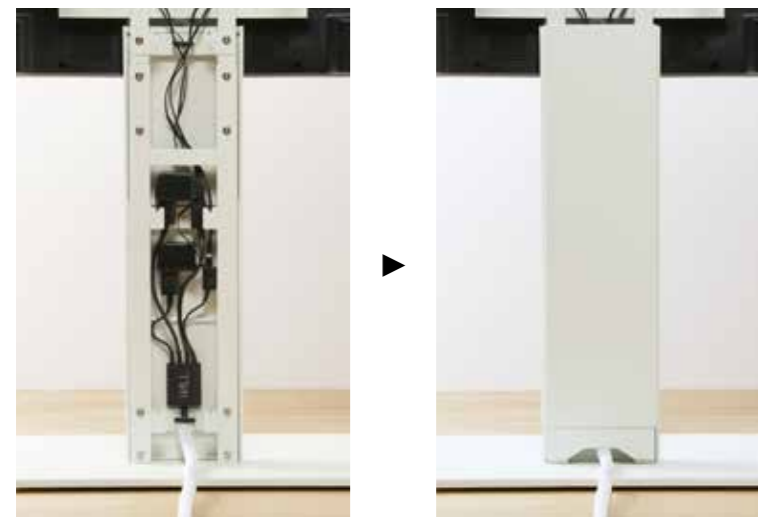

● サテンブラック ○ サテンホワイト

ロータイプ用

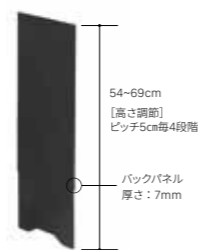

W21×D2.5×H54~69cm  
(梱包サイズW23×D6×H52cm)  
重量:約1.5kg  
材質:スチール(粉体塗装)

ハイタイプ用



W21×D2.5×H80.5~110.5cm  
(梱包サイズW23×D6×H77cm)  
重量:約2.2kg  
材質:スチール(粉体塗装)

V4 / V3 / V2 / V2 CASTER / V5専用



LED LIGHT TVスタンド用LED間接照明

スタンドの背面に装着し、光の反射でやわらかくお部屋を照らすWALL専用の間接照明。 ※PROには対応していません。



リモートコントロール付

ロータイプ用



サイズ:51cm

ハイタイプ用



サイズ:116cm

V4 / V3 / V2 / V2 CASTER / V5 / PRO 共通

MAGNETIC SMART POWER STRIP マグネット付きスマート電源タップ

背面の配線悩みをスッキリ解決する、WALLのための電源タップ。薄型・マグネット付きで自由度が高いため、配線が苦手な人もきれいに整理できます。

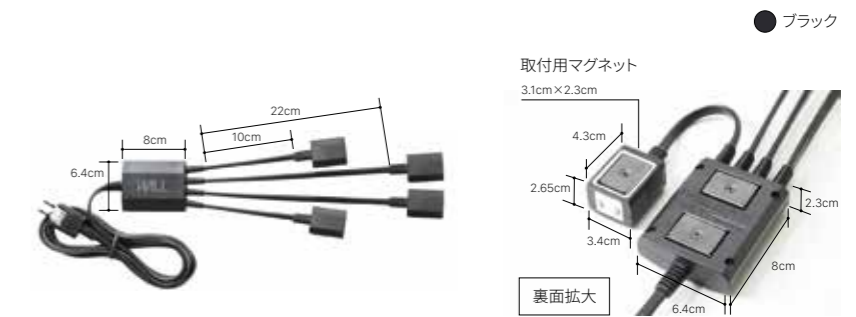

定格容量:125V / 15A(1500Wまで)  
コード長さ:3m / アダプターコード:22cm×2本・10cm×2本  
(梱包サイズ:W24×D24×H8cm) / 商品重量:0.6kg

● ブラック

INTERIOR CORD COVER インテリアコードカバー

乱雑に見えてしまう配線を美しくまとめるコードカバー。

● ブラック ○ ホワイト



サイズ:2m(外径19mm) / (梱包サイズ:W30×D24×H5cm)  
材質:PET



HDD HOLDER ハードディスクホルダー

ハードディスクをテレビ背面に設置でき、正面をスッキリ美しく。外付けHDD以外にも、ルーターやモデムのホルダーとして使うこともできます。

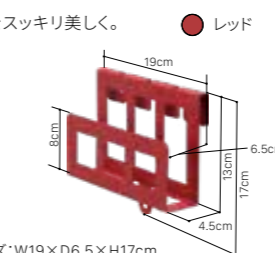

サイズ:W19×D6.5×H17cm  
(梱包サイズ:W20.5×D17.5×H7cm)  
重量:約300g / 耐荷重:~1.5kg  
対応HDD:厚み4.5cm以下  
材質:スチール(粉体塗装)  
※マルチデバイスホルダーとの併用はできません。



MULTI-DEVICE HOLDER マルチデバイスホルダー

背面収納ホルダー。位置の調整も可能で取り扱いはやすく、より正面をすっきりできます。

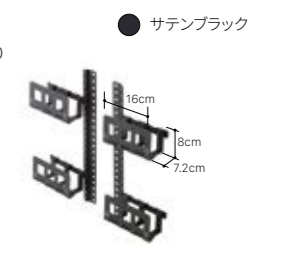

サイズ:(ラック1個あたり):W16×D7.2×H8cm  
対応HDD:厚み6cm以下  
重量:約1.4kg / 耐荷重:~1.5kg(ラック1個あたり)  
材質:スチール(粉体塗装)  
※HDDホルダーとの併用はできません。



WALL TV スタンドタイプ別一覧表

WALL INTERIOR TV STAND V4 / V3 / V2 / V5 / PRO

		対応テレビサイズ	フロントパネル	ベース形状	ベースサイズ	高さ	重量	材質	梱包サイズ	カラー	メーカー型番	JANコード		
WALL SERIES	壁寄せタイプ	V4	キャスターなし	フロアタイプ	 90V 50~90インチ (耐荷重~80kg)	 スライド式	 3Dベース (最小の厚さ2mm 最大の厚さ約30mm)	W83×D52cm	 96~126.5cm (8段階)	約22kg	スチール (粉体塗装)	W88×D53×H16cm	● サテンホワイト ● サテンブラック ● ウォールナット	WLTJV5111 4589443459553 WLTJV5119 4589443459560 WLTJV5238 4589443459577
			キャスターなし	ロータイプ	 80V 32~80インチ (耐荷重~50kg)	 スライド式	 3Dベース (最小の厚さ2mm 最大の厚さ約20mm)	W70×D46cm	 102.5~122.5cm (5段階)	約17kg	スチール (粉体塗装)	W73×D48×H15.5cm	● サテンホワイト ● サテンブラック ● ウォールナット ● ホワイトオーク	WLTVB5111 4589443459515 WLTVB5119 4589443459522 WLTVB5238 4589443459539 WLTVB5232 4589443459546
		キャスターなし	ハイタイプ	 80V 32~80インチ (耐荷重~50kg)	 スライド式	 3Dベース (最小の厚さ2mm 最大の厚さ約20mm)	W76×D52cm	 129.5~169.5cm (9段階)	約21kg	スチール (粉体塗装)	W87×D54×H15cm	● サテンホワイト ● サテンブラック ● ウォールナット ● ホワイトオーク	WLTVB6111 4589443459478 WLTVB6119 4589443459485 WLTVB6238 4589443459492 WLTVB6232 4589443459508	
	V2	キャスターなし	ロータイプ	 60V 32~60インチ (耐荷重~40kg)	 スライド式	 フラットベース (厚さ15mm)	W60×D46cm	 101.5~121.5cm (5段階)	約16kg	スチール (粉体塗装)	W71×D48×H15.5cm	● サテンホワイト ● サテンブラック ● ウォールナット	WLTVA5111 4589443459447 WLTVA5119 4589443459454 WLTVA5238 4589443459461	
		キャスターなし	ハイタイプ	 60V 32~60インチ (耐荷重~40kg)	 スライド式	 フラットベース (厚さ15mm)	W70×D52cm	 129~169cm (9段階)	約20.5kg	スチール (粉体塗装)	W88×D55×H14.5cm	● サテンホワイト ● サテンブラック ● ウォールナット	WLTVA6111 4589443459416 WLTVA6119 4589443459423 WLTVA6238 4589443459430	
	V2 CASTER	キャスター付き	ロータイプ	 60V 32~60インチ (耐荷重~25kg)	 スライド式	 キャスター付き フラットベース (厚さ15mm キャスターを含め た高さ25mm)	W60×D50cm	 102~117cm (4段階)	約20kg	スチール (粉体塗装)	W57.5×D69×H17cm	● サテンホワイト ● サテンブラック ● ウォールナット	WLTVN5111 4589443467367 WLTVN5119 4589443467374 WLTVN5238 4589443467381	
		キャスター付き	ハイタイプ	 60V 32~60インチ (耐荷重~25kg)	 スライド式	 キャスター付き フラットベース (厚さ15mm キャスターを含め た高さ25mm)	W70×D56cm	 128.5~158.5cm (7段階)	約25kg	スチール (粉体塗装)	W62×D80×H16cm	● サテンホワイト ● サテンブラック ● ウォールナット	WLTVN6111 4589443467114 WLTVN6119 4589443467343 WLTVN6238 4589443467350	
	自立タイプ	V5	キャスター付き	ロータイプ	 80V 32~80インチ (耐荷重~50kg)	 スライド式	 キャスター付き フラットベース (厚さ15mm キャスターを含め た高さ25mm)	W63×D55cm	 102.5~117.5cm (4段階)	約24kg	スチール (粉体塗装)	W71×D56×H16.5cm	● サテンホワイト ● サテンブラック ● ウォールナット	WLTVK5111 4589443465400 WLTVK5119 4589443465417 WLTVK5238 4589443465424
			キャスター付き	ハイタイプ	 80V 32~80インチ (耐荷重~50kg)	 スライド式	 キャスター付き フラットベース (厚さ15mm キャスターを含め た高さ25mm)	W74×D62cm	 129~159cm (7段階)	約30kg	スチール (粉体塗装)	W85.5×D64×H15cm	● サテンホワイト ● サテンブラック ● ウォールナット	WLTVK6111 4589443465370 WLTVK6119 4589443465387 WLTVK6238 4589443465394
	PRO	キャスター付き	キャスター付き	アクティブタイプ	 80V 32~80インチ (耐荷重~50kg)	 固定式	 キャスター付きH脚	W85×D86cm	 160.5~180.5cm (5段階)	約23.5kg	スチール (粉体塗装)	W111×D33×H9cm W91×D86×H21cm	● サテンホワイト ● サテンブラック ● ウォールナット	WLTVD5111 4589443463918 WLTVD5119 4589443463925 WLTVD5238 4589443463932
			キャスターなし	ベースタイプ	 80V 32~80インチ (耐荷重~50kg)	 固定式	 フラットベース (厚さ20mm)	W87×D86cm	 152~172cm (5段階)	約33kg	スチール (粉体塗装)	W111×D33×H9cm W91×D88×H17cm	● サテンホワイト ● サテンブラック ● ウォールナット	WLTVE5111 4589443463888 WLTVE5119 4589443463895 WLTVE5238 4589443463901

		対応テレビサイズ	フロントパネル	ベース形状	ベースサイズ	高さ	重量	材質	梱包サイズ	カラー	メーカー型番	JANコード
WALL SERIES	自立タイプ	キャスター付き	ロータイプ		W49×D49cm 直径49cmの正円 支柱の直径4.5cm	 88.5~108.5cm (5段階)	約11kg	スチール (粉体塗装)	W75×D53×H13cm	● サテンホワイト ● サテンブラック ● ウォールナット	WLTVL4111 WLTVL4119 WLTVL4238	4589443466025 4589443466032 4589443466049
			ハイタイプ		W55×D55cm 直径55cmの正円 支柱の直径5.1cm	 108~128cm (5段階)	約13kg			● サテンホワイト ● サテンブラック ● ウォールナット	WLTVL5111 WLTVL5119 WLTVL5238	4589443466056 4589443466063 4589443466070
			ラージタイプ		W58×D58cm 直径58cmの正円 支柱の直径5.1cm	 93~118cm (6段階)	約14.5kg			● サテンホワイト ● サテンブラック ● ウォールナット	WLTVL6111 WLTVL6119 WLTVL6238	4589443466087 4589443466094 4589443466100
	自立タイプ	フラットベース(キャスターなし)	ロータイプ		W49×D49cm 直径49cmの正円 支柱の直径4.5cm	 86.5~106.5cm (5段階)	約11kg	スチール (粉体塗装)	W81×D51×H10cm	● サテンホワイト ● サテンブラック ● ウォールナット	WLTVL4111F WLTVL4119F WLTVL4238F	4589443466148 4589443466155 4589443466162
			ハイタイプ		W55×D55cm 直径55cmの正円 支柱の直径5.1cm	 106~126cm (5段階)	約13kg			● サテンホワイト ● サテンブラック ● ウォールナット	WLTVL5111F WLTVL5119F WLTVL5238F	4589443466179 4589443466186 4589443466193
			ラージタイプ		W58×D58cm 直径58cmの正円 支柱の直径5.1cm	 91~116cm (6段階)	約14.5kg			● サテンホワイト ● サテンブラック ● ウォールナット	WLTVL6111F WLTVL6119F WLTVL6238F	4589443466209 4589443466827 4589443466834

テレビスタンドの選び方

WALL テレビ対応表 ▶



お持ちのテレビの機種を選んで、取り付け可能なWALL テレビスタンド・取り付け際のテレビの位置をご確認いただけます。

WALLセレクト ▶



テレビサイズ・視聴環境・設置場所・ベースの4つの条件を選ぶだけで、あなたにピッタリなテレビスタンドが見つかります。



WALL オプション一覧表 WALL INTERIOR TV STAND V4 / V3 / V2 / V2 CASTER / V5 / PRO

			サイズ	重量	カラー	メーカー型番	JANコード
V3・V2・V2キャスター・V5専用 ※S1にも取付可能。	棚板	レギュラーサイズ	W40×D36.5×H4.5cm	約3kg	● サテンブラック ● サテンホワイト	D05000002 D05000001	4589443445822 4589443445815
		ラージサイズ	W47×D41.5×H4.5cm	約4kg	● サテンブラック ● サテンホワイト	D05000019 D05000018	4589443452004 4589443451991
		収納付きゲーム機棚板	W30×D43×H7cm	約5kg	● サテンブラック ● サテンホワイト	D05000025 D05000024	4589443457702 4589443457696
		ボックス棚板	W47×D37.5×H13cm	約5.5kg	● サテンブラック ● サテンホワイト	WLOS15119 WLOS15111	4589443466926 4589443466919
	ポータブルゲーム機ホルダー	—	W30×D20×H6.5cm	約2kg	● サテンブラック ● サテンホワイト	D05000029 D05000028	4589443457948 4589443457931
	サウンドバー専用棚板	Sサイズ	W60×D19×H4.5cm	約2.5kg	● サテンブラック ● サテンホワイト	M05000149 M05000178	4589443451236 4589443452011
		Mサイズ	W95×D19×H4.5cm	約3kg	● サテンブラック ● サテンホワイト	M05000150 M05000179	4589443451243 4589443452028
		Lサイズ	W118×D21×H4.5cm	約3.5kg	● サテンブラック ● サテンホワイト	M05000151 M05000180	4589443451250 4589443452035
		LLサイズ	W130×D23×H6.5cm	約4.5kg	● サテンブラック	WLSS17119	4589443465349
	V2・V3専用	ポリカーボネートシート	V3ロータイプ用	W71×D46.5cm 厚さ2mm	約1kg	● クリアホワイト	M05000251
V3ハイタイプ用			W77×D52.5cm 厚さ2mm	M05000252			4589443458020
V2ロータイプ用※1			W61×D46.5cm 厚さ2mm	M05000249			4589443457993
V2ハイタイプ用※1			W71×D52.5cm 厚さ2mm	M05000250			4589443458006
V3専用	コーナー自立ベース	V3ロータイプコーナー自立ベース用	W71×D22.5cm 厚さ2mm	約0.3kg	● クリアホワイト	WLPC95110	4589443466223
		V3ハイタイプコーナー自立ベース用	W77×D22.5cm 厚さ2mm			WLPC96110	4589443466216
		ロータイプ用	W70×D22×H22cm	約4.5kg	● サテンブラック	WLBS95119	4589443466261
		ハイタイプ用	W76×D22×H22cm	約5.0kg	● サテンブラック	WLBS96119	4589443466247
専用 V2・V4・V5 V3・V2	LED間接照明	ロータイプ用 フロアタイプ用	51cm	約0.4kg	—	WLLD95111	4589443461273
		ハイタイプ用	116cm	約0.6kg	—	WLLD96111	4589443461280

			サイズ	重量	カラー	メーカー型番	JANコード	
V2キャスター専用	スライド式バックパネル	ロータイプ用	W21×D2.5×H54~69cm	約1.5kg	● サテンブラック ● サテンホワイト	WL6P75119 WL6P75111	4589443467459 4589443467442	
		ハイタイプ用	W21×D2.5×H80.5~110.5cm	約2.2kg	● サテンブラック ● サテンホワイト	WL6P76119 WL6P76111	4589443467435 4589443467428	
V4・PRO専用	棚板	V4専用	W47×D37×H5cm	約4.5kg	● サテンブラック ● サテンホワイト	M05000239 M05000238	4589443457856 4589443457849	
		PRO専用	W47×D36.5×H4.5cm	約3.5kg	● サテンブラック ● サテンホワイト	M05000097 M05000096	4580261496607 4580261496591	
	サウンドバー専用棚板	ボックス棚板	W47×D37.5×H13cm	約5.5kg	● サテンブラック ● サテンホワイト	WLOS25119 WLOS25111	4589443466940 4589443466933	
		Mサイズ	W95×D19.5×H4.5cm	約3.5kg	● サテンブラック ● サテンホワイト	M05000241 M05000240	4589443457870 4589443457863	
	サウンドバー専用棚板	Lサイズ	W118×D21.5×H4.5cm	約4kg	● サテンブラック ● サテンホワイト	M05000243 M05000242	4589443457894 4589443457887	
		LLサイズ	W130×D23×H6.5cm	約5kg	● サテンブラック	WLSS27119	4589443465363	
	タイプ別専用	PROベイス	取っ手(2個)&キャスター(5個)	W1.9×D7.5×H20cm W5×D5×H7cm	約0.5kg	● サテンブラック ● サテンホワイト	M05000101 M05000100	4580261496645 4580261496638
	WALL共通	インテリアコードカバー	—	2m(外径19mm)	—	● ブラック ● ホワイト	D05000021 D05000020	4589443452608 4589443452592
		ハードディスクホルダー	—	W19×D6.5×H17cm	約300g	● レッド	M05000167	4589443451700
		マルチデバイスホルダー※2	—	サイズ(ラック1個あたり): W16×D7.2×H8cm 対応HDD:厚み6cm以下	約1.4kg	● ブラック	WLMH95119	4589443463598
デバイスワゴン※3		—	W54×D28×H49cm	約15kg	● サテンブラック ● サテンホワイト	WLAS95119 WLAS95111	4589443466896 4589443466889	
マグネット付きスマート電源タップ		—	コード長さ:3m アダプターコード:22cm×2本・10cm×2本	約0.6kg	● ブラック	WLPS95119	4589443466131	

※1 V2キャスターには使用できません。※2 マルチデバイスホルダーはA2 ロータイプ/ハイタイプ、anataIRO レギュラータイプ/ハイタイプには取付できません。  
※3 HDDホルダー・電源タッププレートとは併用不可。※3 デバイスワゴンには本体各色に合わせたコードカバーが1本付属しています。



WALL オプション一覧表 WALL INTERIOR TV STAND A2

		サイズ	重量	カラー	メーカー型番	JANコード
背面カバー	A2ロータイプ・ハイタイプ対応レギュラーサイズ※1	W45×D10×H34.5cm	約0.7kg	● ブラック	WLBC55119	4589443467169
	A2ラージタイプ対応ラージサイズ※2	W63×D10×H44cm	約1.1kg	● ブラック	WLBC65119	4589443467176
棚板	ロータイプ対応ゲーム機棚板※3	W26×D33.5×36.5×39.5×H6.5cm	約2kg	● サテンブラック ● サテンホワイト	M05000215 M05000214	4589443457290 4589443457306
	ハイ・ラージタイプ対応ゲーム機棚板※4	W26×D33.5×36.5×39.5×H6.5cm		● サテンブラック ● サテンホワイト	M05000219 M05000218	4589443457344 4589443457337
	ロータイプ対応レコーダー棚板	W40×D31.5×34.5×37.5×H6.5cm	約2.5kg	● サテンブラック ● サテンホワイト	M05000217 M05000216	4589443457320 4589443457313
	ハイ・ラージタイプ対応レコーダー棚板	W40×D31.5×34.5×37.5×H6.5cm		● サテンブラック ● サテンホワイト	M05000221 M05000220	4589443457351 4589443457368
	ロータイプ対応	W18×D26×H8cm		● サテンブラック ● サテンホワイト	M05000245 M05000244	4589443457962 4589443457955
ポータブルゲーム機ホルダー	ハイ・ラージタイプ対応	W18×D27×H8cm	約1.5kg	● サテンブラック ● サテンホワイト	M05000247 M05000246	4589443457986 4589443457979
	Sサイズロータイプ対応	W60×D25.5×H6.5cm		● サテンブラック ● サテンホワイト	M05000223 M05000222	4589443457726 4589443457719
サウンドバー専用棚板	Sサイズハイ・ラージタイプ対応	W60×D26×H6.5cm	約2kg	● サテンブラック ● サテンホワイト	M05000227 M05000226	4589443457764 4589443457757
	Mサイズロータイプ対応	W95×D25.5×H6.5cm		● サテンブラック ● サテンホワイト	M05000225 M05000224	4589443457740 4589443457733
	Mサイズハイ・ラージタイプ対応	W95×D26×H6.5cm	約3kg	● サテンブラック ● サテンホワイト	M05000229 M05000228	4589443457788 4589443457771
	上下角度調整ブラケット	ロー・ハイタイプ対応		W38.5×D6.5×H33.5cm	約2kg	● サテンブラック
電源タッププレート	—	W18×D6.5×H30cm	約0.5kg	● サテンブラック	WLBP95119	4589443466872

※1 anatalROレギュラータイプ・ハイタイプにも対応可能 ※2 anatalROLラージタイプにも対応可能  
※3・4 支柱の太さが異なるのでオプションのタイプも異なります。

A2専用 ※A2ロータイプ用オプションはanatalROレギュラー・ハイタイプに取付可能。

DEVICE WAGON A2デバイスワゴン

A2のベースに沿う円弧をもつ、機器やコードをまとめて収納できるデバイスワゴン。キャスターでA2と一緒に移動でき、A2本体には棚板を付けずすっきりさせられます。

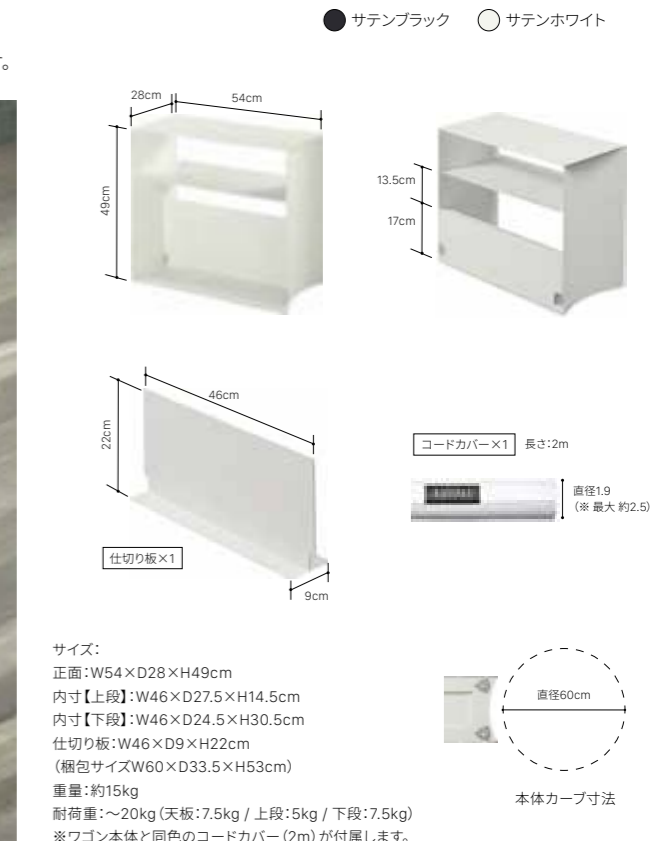

MAGNETIC SMART POWER STRIP マグネット付きスマート電源タップ

背面の配線悩みをスッキリ解決する、WALLのための電源タップ。薄型・マグネット付きで自由度が高いため、配線が苦手な人もきれいに整理できます。

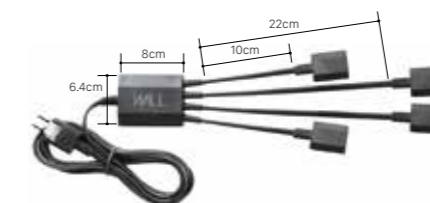

定格容量: 125V / 15A (1500Wまで)  
コード長さ: 3m / アダプターコード: 22cm×2本・10cm×2本  
(梱包サイズ: W24×D24×H8cm) / 商品重量: 0.6kg

\*電源タッププレートとの併用でテレビの背面にコードをまとめることができます。



INTERIOR CORD COVER インテリアコードカバー

乱雑に見えてしまう配線を美しくまとめるコードカバー。



サイズ: 2m (外径19mm) / (梱包サイズ: W30×D24×H5cm)  
材質: PET

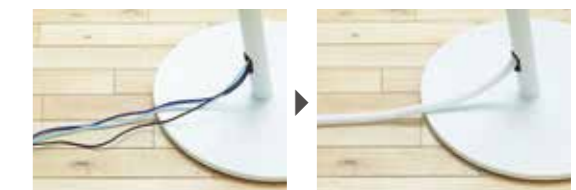

**A2専用**

※ anataIROにも取付可能。レギュラー・ハイタイプはA2ロータイプ用に対応します。  
※ 支柱の太さが異なるのでオプションのタイプも異なります。

**SHELF 棚板**

高さの「無段階調節」を可能に。極限まで薄く設計し、宙に浮いているかのような浮遊感を演出。



**ゲーム機棚板 / SHELF FOR GAME**



サイズ:  
[ロータイプ対応] W26×D33・36・39×H6.5cm  
[ハイ / ラージタイプ対応] W26×D33.5・36.5・39.5×H6.5cm  
(梱包サイズ:W32×D27×H9cm)  
重量:約2kg / 耐荷重:~5kg / 材質:スチール(粉体塗装)

**レコーダー棚板 / SHELF FOR RECORDER**



サイズ:  
[ロータイプ対応] W40×D31・34・37×H6.5cm  
[ハイ / ラージタイプ対応] W40×D31.5・34.5・37.5×H6.5cm  
(梱包サイズ:W42×D23×H9cm)  
重量:約2.5kg / 耐荷重:~5kg / 材質:スチール(粉体塗装)

● サテンブラック ○ サテンホワイト

**SOUNDBAR SHELF サウンドバー専用棚板**

高音質化を叶えるサウンドバーを「無段階調節」で取り付け可能な専用棚板。長さに合わせてS・Mの2サイズからお選びいただけます。



**Sサイズ**



サイズ:  
[ロータイプ対応] W60×D25.5×H6.5cm  
[ハイ / ラージタイプ対応] W60×D26×H6.5cm  
(梱包サイズ:W63×D15×8cm)  
重量:約2kg / 耐荷重:~5kg / 材質:スチール(粉体塗装)

**Mサイズ**



サイズ:  
[ロータイプ対応] W95×D25.5×H6.5cm  
[ハイ / ラージタイプ対応] W95×D26×H6.5cm  
(梱包サイズ:W98×D15×8cm)  
重量:約3kg / 耐荷重:~5kg / 材質:スチール(粉体塗装)

● サテンブラック ○ サテンホワイト

**PORTABLE GAME HOLDER**

ポータブルゲーム機ホルダー ● サテンブラック ○ サテンホワイト

取り付け位置の「無段階調節」が可能な「Nintendo Switch」対応棚板。ドックの固定やリングコンを付属のフックに掛けるなど、周辺機器の収納をスマートに。



カラー:サテンホワイト

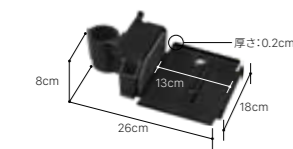

サイズ:  
[ロータイプ対応] W18×D26×H8cm  
[ハイ / ラージタイプ対応] W18×D27×H8cm  
(梱包サイズ:W19×D21.5×H8cm)  
重量:約1.5kg / 耐荷重:~3kg  
材質:スチール(粉体塗装)

**HDD HOLDER**

ハードディスクホルダー ● レッド

ハードディスクをテレビ背面に設置でき、正面をスッキリ美しく。外付けHDD以外にも、ルーターやモデムのホルダーとして使うこともできます。

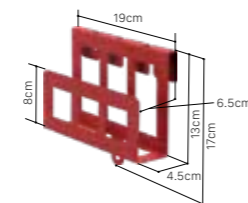

サイズ:  
W19×D6.5×H17cm  
(梱包サイズ:W20.5×D17.5×H7cm)  
重量:約300g / 耐荷重:~1.5kg  
対応HDD:厚み4.5cm以下  
材質:スチール(粉体塗装)

**A2専用**

※ anataIROにも取付可能。レギュラー・ハイタイプはA2ロータイプ用に対応します。  
※ 支柱の太さが異なるのでオプションのタイプも異なります。

**BACK COVER A2背面カバー**

自由に移動させることができるA2を、どこに置いても360度美しく見せるための背面カバー。テレビ背面の配線や機器などを隠すことができるアイテムです。



**レギュラーサイズ (A2ロータイプ・ハイタイプ対応)**

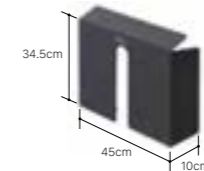

サイズ:  
W45×D34.5×H10cm  
(梱包サイズ:W50×D36×H11cm)  
重量:約0.7kg  
材質:ポリ塩化ビニル  
\*anataIROレギュラータイプ・ハイタイプにも対応可能  
\*上下角度調整ブラケット、マルチデバイスホルダーとは併用出来ません。

**ラージサイズ (A2ラージタイプ対応)**



サイズ:  
W63×D44×H10cm  
(梱包サイズ:W68×D46×H11cm)  
重量:約1.1kg  
材質:ポリ塩化ビニル  
\*anataIROラージタイプにも対応可能  
\*上下角度調整ブラケット、マルチデバイスホルダーとは併用出来ません。

● ブラック

**ANGLE ADJUSTMENT BRACKET 上下角度調整ブラケット**

無段階でテレビの角度調節が可能になる専用ブラケット。

**A2 ロータイプ・ハイタイプ対応**

● サテンブラック



サイズ:W38.5×D6.5×H33.5cm  
(梱包サイズ:W42.5×D36×H8cm)  
重量:約2kg / 耐荷重:15kg以下  
対応ディスプレイサイズ:24~45インチ  
可動範囲(最大):上方向約20度 / 下方向約20度  
\*電源タッププレート、A2バックカバーとは併用出来ません。  
\*取り付けテレビの機種によって、調節可能な角度は若干変わります。  
\*テレビの大きさや背面形状、ブラケットの取付位置によっては、最大角度まで振るとテレビが取付家具の中央部分に干渉することがあります。

**A2 POWER TAP PLATE 電源タッププレート**

電源コード・電源タップをテレビの背面でまとめるための電源タッププレート。背面でまとめることで、足元がよりスッキリ。

● ブラック

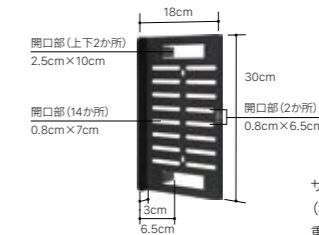

サイズ:W18×D6.5×H30cm  
(梱包サイズ:W21×D8.5×H35cm)  
重量:約0.5kg(結束バンド含まず) / 耐荷重:~15kg  
\*上下角度調整ブラケットとは併用出来ません。

**MULTI-DEVICE HOLDER マルチデバイスホルダー**

背面収納ホルダー。位置の調整も可能で取り扱やすく、より正面をすっきりできます。

**A2 ラージタイプ対応**

● ブラック

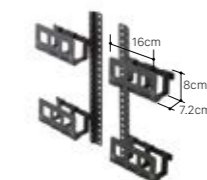

サイズ:(ラック1個あたり):W16×D7.2×H8cm  
対応HDD:厚み6cm以下  
重量:約1.4kg / 耐荷重:~1.5kg(ラック1個あたり)  
材質:スチール(粉体塗装)  
\*HDDホルダー、A2背面カバーとの併用は出来ません。  
\*A2 ロー・ハイタイプには取付けできません。

A2 OPTION インテリアとしての美しさと可能性を広げるA2オプション。



SHELF

ゲーム機棚板



ANGLE  
ADJUSTMENT  
BRACKET

上下角度調整ブラケット



PORTABLE GAME  
HOLDER

ポータブルゲーム機ホルダー



INTERIOR  
CORD COVER

インテリアコードカバー

SLEEK & FUNCTIONAL

A2のオプションが叶える  
あなたらしい豊かな暮らし。



PRODUCT INFO.

- 1 A2 LOW TYPE / COLOR: SATIN WHITE / TV size: 40inch / OPTION: BACK COVER Regular size
- 2 A2 HIGH TYPE Flat Base / COLOR: SATIN BLACK / TV size: 32inch / OPTION: SHELF FOR RECORDER
- 3 A2 HIGH TYPE Flat Base / COLOR: SATIN WHITE / TV size: 40inch / OPTION: PORTABLE GAME HOLDER

FREE & EASY

# 見たい場所へ、 使う場所へ。

例えば、昼間はソファでゲームに熱中したり。夜はベッドに寝転んで新シーズンの配信ドラマを楽しんだり。今見たい場所、今使いたい場所にテレビを動かす。誰にも邪魔されず、自分の時間にどっぷり浸りきれる。[A2]が、ライフスタイルの楽しみ方をもっと自由にします。



ジムに通わなくても、自宅でフィットネスが楽しめる時代。広いスペースにテレビを移動すれば、動画やリモートでインストラクターのレッスンを受けながら、よりアクティブなワークアウトが可能になります。

## PRODUCT INFO.

- 1 A2 LOW TYPE / COLOR: BLACK / TV size: 40inch / OPTION: SHELF FOR GAME
- 2 A2 HIGH TYPE / COLOR: WHITE / TV size: 45inch
- 3 A2 HIGH TYPE / COLOR: WHITE / TV size: 45inch



PRODUCT INFO. A2 LOW TYPE / COLOR: WHITE / TV size: 40inch / SOUNDBAR SHELF S size



PRODUCT INFO. A2 HIGH TYPE / COLOR: WALNUT / TV size: 40inch / SOUNDBAR SHELF M size

PRODUCT PROFILE  
A2 LOW TYPE

どこでも自由に置ける「ロータイプ」モデル

# LOW TYPE

Feature

24~55インチ対応

小型24インチ~中型55インチ (20kgまで) に対応。

高さ5段階調節

5cmピッチでの5段階調節を実現。ロースタイルから見やすい高さまで自由に。

配線をすっきりと収納

電源コードやケーブルはフレームの中を通して収納。見た目もすっきりと。

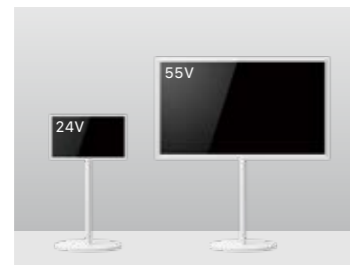

Color



Spec

LOW TYPE ロータイプ

サイズ: W49 X D49 X H88.5~108.5cm  
(出荷時の梱包サイズ: W75 X D53 X H13cm)  
重量: 約11kg  
対応テレビ: 24~55インチ  
耐荷重: ~20kg  
材質: スチール (粉体塗装)

※床面の素材によっては移動時にキャスターの跡が残る場合があります。  
※キャスター無しの「フラットベース」も販売中



PRODUCT PROFILE  
A2 HIGH TYPE

ダイニングやデスクなど高い設置に最適な「ハイタイプ」モデル

# HIGH TYPE

Feature

24~55インチ対応

小型24インチ~中型55インチ (20kgまで) に対応。

高さ5段階調節

5cmピッチでの5段階調節を実現。ベッドやソファなどから見やすい高さ。

配線をすっきりと収納

電源コードやケーブルはフレームの中を通して収納。見た目もすっきりと。

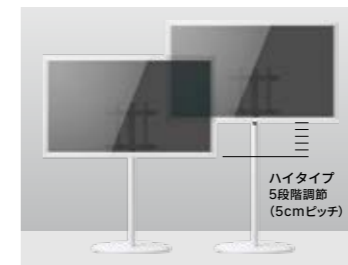
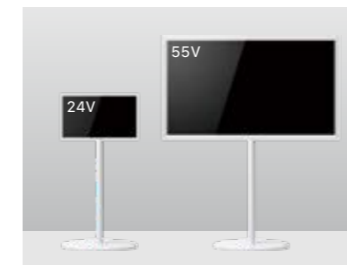

Color



Spec

HIGH TYPE ハイタイプ

サイズ: W55 X D55 X H108~128cm  
(出荷時の梱包サイズ: W89 X D59 X H11cm)  
重量: 約13kg  
対応テレビ: 24~55インチ  
耐荷重: ~20kg  
材質: スチール (粉体塗装)

※床面の素材によっては移動時にキャスターの跡が残る場合があります。  
※キャスター無しの「フラットベース」も販売中

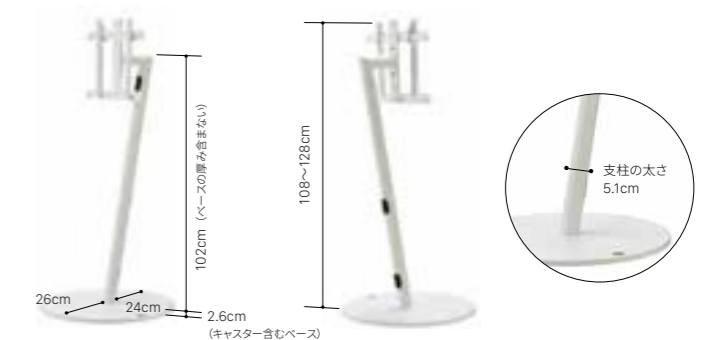



PRODUCT INFO. A2 LARGE TYPE / COLOR: WALNUT / TV size: 55inch / SOUNDBAR SHELF M size

**Color**



ウォールナット

サテンホワイト

サテンブラック

**Spec**

**LARGE TYPE** ラージタイプ

サイズ: W66×D58×H93~118cm  
 (出荷時の梱包サイズ: W75 X D64 X H13cm)  
 重量: 約14.5kg  
 対応テレビ: 45~80インチ  
 耐荷重: ~35kg  
 材質: スチール (粉体塗装)

※床面の素材によっては移動時にキャスターの跡が残る場合があります。  
 ※キャスター無しの「フラットベース」も販売中



PRODUCT PROFILE

**A2 LARGE TYPE**

大画面を好きな場所で楽しめる「ラージタイプ」モデル

**LARGE TYPE**

**Feature**

**45~80インチ対応**

中型45インチ~大型80インチ (35kgまで) に対応する大型テレビ仕様。

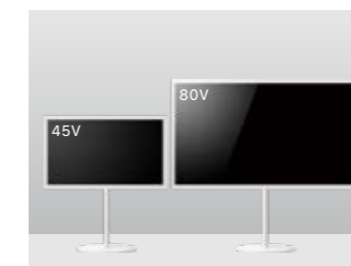

**高さ6段階調節**

5cmピッチでの6段階調節を実現。大迫力画面を見やすい高さで視聴可能。

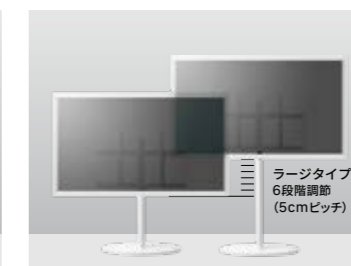

**配線をすっきりと収納**

電源コードやケーブルはフレームの中を通して収納。見た目すっきりと。



WALL INTERIOR TV STAND

# A2

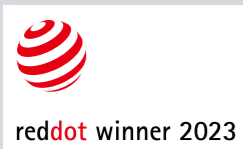

※

# SLIM BASE

Safety Design  
High Strength  
Easy to Move



# 7-SHAPED FRAME

Original Design  
Hard Frame  
Smart Storage

独自開発の「超低床キャスター」で美しいスタイルを保ちながら  
回転も移動も自由に。

### 見せない美しさ

ベースは床から厚さ26mmという薄さ。キャスターの存在を感じさせずに、お部屋なじみます。

### 軽やかに回転

力をかけずに片手で回転できるので、お好みの向きに変更可能。ご利用のシーンにぴったりの角度・向きに合わせられます。

### スムーズな移動

超低床キャスター9個をバランスよく配置したため、どなたでも安全に移動できます。

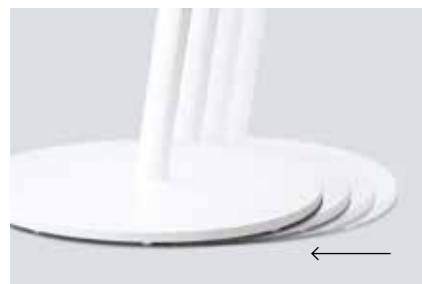

※グッドデザイン賞はA2フラットベース、レッドドットアワード・エーダッシュデザインアワードはA2キャスターが対象。  
\*テレビ・モニターの重さがあるため、移動には少し力が必要な場合があります。小さなお子様やペットの力では動きづらいのでご注意ください。  
\*傾斜のある場所ではご使用いただけません。\*床面の素材によっては移動時にキャスターの跡が残る場合があります。

### シンプルを極めた 「見せない棚収納」

棚板は、WALLの無段階調節機能をそのままに、極限まで薄く設計。ゲーム機やレコーダーを置いても棚部分は見え、宙に浮いているかのような浮遊感を実現。 ※別売オプション



### 没入感を追求して辿り着いた 独自開発の「7の字フレーム」

支柱とテレビが離れることでテレビを近くに感じることができ、小さな画面でも高い没入感を実現。配線を支柱の中を通して収納することで、見た目も美しく。





Ambassador  
平野歩夢 & 平野海祝



# WALL A2

WALL INTERIOR TV STAND



※グッドデザイン賞はA2フラットベース、レッドドットアワード・エーダッシュデザインアワードはA2キャストが対象。

イコールズ公式  
ブランドサイト **EQUALS** <https://equals.tokyo/>

≫ 取り付け可能なテレビについて (テレビのメーカー・サイズ・型番で確認)  
お持ちのテレビをWALLインテリアTVスタンドに取り付け可能か調べるができます。  
TV設置後の高さも確認できます。

[WALL テレビ対応表](#) [https://equals.tokyo/wall\\_tv\\_check/](https://equals.tokyo/wall_tv_check/)

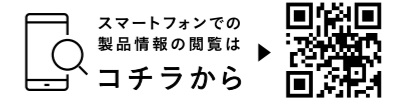

スマートフォンでの  
製品情報の閲覧は  
こちらから

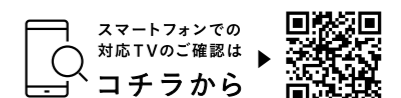

スマートフォンでの  
対応TVのご確認は  
こちらから